

SERIE F

BOMBAS PARA ACUARIOS Y FUENTES DECORATIVAS

APLICACIONES

Bombas sumergibles recirculadoras.
Aptas para servicio continuo.

CARACTERÍSTICAS DE CONSTRUCCIÓN

Según normas internacionales de seguridad, filtro interno, regulador de flujo para ajuste de caudal, dotadas de ventosas antivibración.

MOTOR: Sumergible asíncrono, magnético permanente.
Monofásico a 230 v.

LA BOMBA NO DEBE FUNCIONAR SIN AGUA.

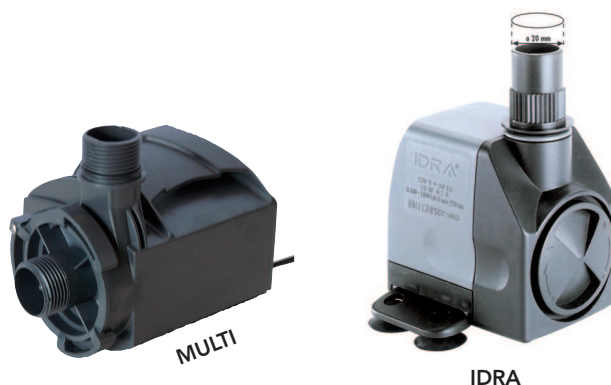

MODELO	VOLT.	W	AMP.	Caudal máx. l/h.	Caudal mín. l/h.	Altura máx. cm.	Altura mín. cm.
MICRA	230	5	0,04	400	80	60	10
NOVA	230	10	0,07	800	250	160	10
IDRA	230	25	0,23	1300	700	220	10
MULTI 2500	230	55	0,51	2500	–	300	–
MULTI 4000	230	67	0,64	3800	–	300	–
MULTI 5800	230	90	0,80	5800	–	380	–

MICRA SP

Conjunto formado por bomba modelo MICRA y FARO de 10 w. 12 v. Sumergible, hermético de cristal, con bombilla halógena de perfecta luminosidad en fuentes de interior.

CAUDAL MÁX.: 400 l/h

ALTURA MÁX.: 60 cm

POTENCIA: Bomba + Faro = 18 W

CONSUMO: Bomba + Faro = 1,6 amp



FARO SUBACUÁTICO

Especial para estanques y fuentes. Sumergible de reducida dimensión. Foco halógeno orientable con tres lentes de color y transformador de seguridad de 12 v. según normas CEE 82/449.



DIMENSIONES SERIE F

MICRA

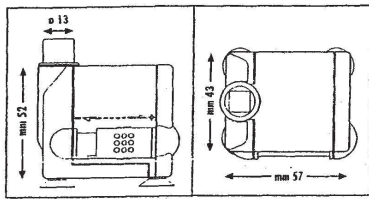

NOVA

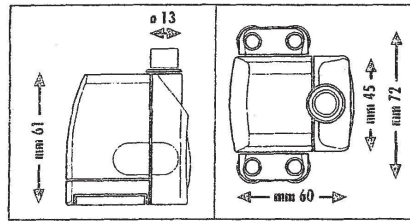

IDRA

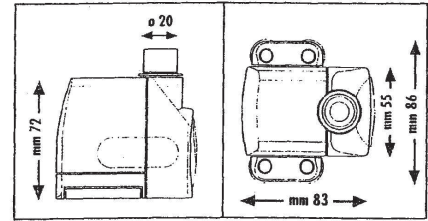

MULTI 2500 - 4000

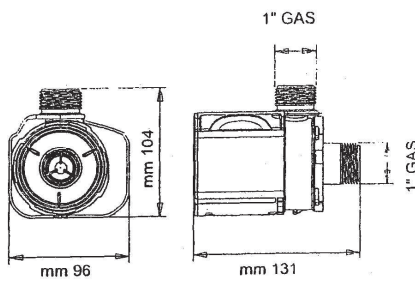

MULTI 5800

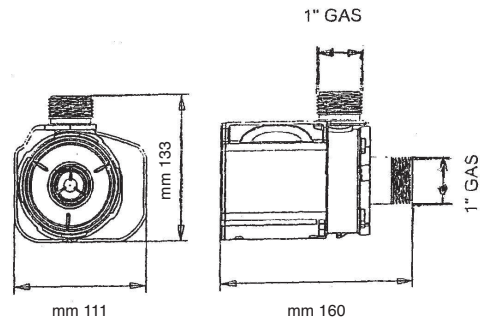

DIMENSIONES SERIE ULTRATECH

ULTRATECH 800

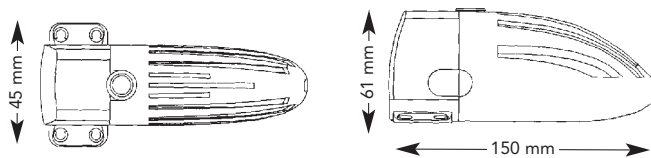

ULTRATECH 1300

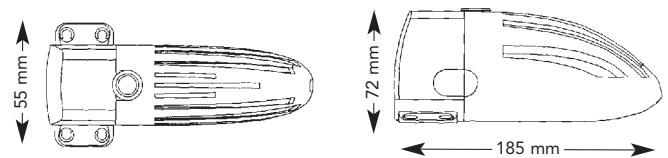

ULTRATECH 3000

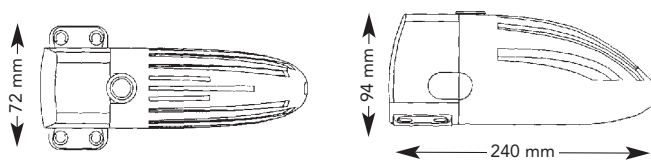

ULTRATECH 4000

